

KOMATSU®

МОЩНОСТЬ

Полная: 129 кВт (173 л. с.) при 2000 об/мин

Полезная: 123 кВт (164 л. с.) при 2000 об/мин

ЭКСПЛУАТАЦИОННАЯ МАССА

PC220-8M0: 23 200 – 23 700 кг

PC220LC-8M0: 24 300 – 24 900 кг

PC220-8M0 PC220LC-8M0

ecot3

PC
220



На фотографиях может быть изображено оборудование,
устанавливаемое по дополнительному заказу

ГИДРАВЛИЧЕСКИЙ ЭКСКАВАТОР

ОБЩИЕ ХАРАКТЕРИСТИКИ

Экологичность и экономичность

- **Низкий расход топлива, обеспечиваемый полным управлением двигателем, гидравлической и электронной системами.**

Снижение расхода топлива прилб. на 5%.
(По сравнению с PC220-8).

- **Малотоксичный двигатель**
Снабженный мощным турбонагнетателем и системой охлаждения наддувочного воздуха двигатель Komatsu SAA6D107E-1 развивает мощность 123 кВт (164 л. с.).
- **Отвечает требованиям нормативов EPA Tier 3 и EU Stage 3A, регламентирующих токсичность отработавших газов.**
 - Экономичный режим работы снижает расход топлива.
 - ЭКО-указатель для работы в энергосберегающем режиме.
 - Предупреждение о продолжительной работе в режиме холостого хода для экономии топлива.
- **Низкий уровень шума при работе**
Использование малошумного двигателя и средств звукоизоляции.

См. стр. 4 и 5.

Безопасная конструкция

- Кабина ROPS (ISO 12117-2) для защиты оператора в случае опрокидывания.
- Противоскользкие настилы, предотвращающие соскальзывание ноги.
- Камера заднего вида для контроля зоны позади машины (по дополнительному заказу).

См. стр. 7.



Просторная удобная кабина

- Кабина с хорошей звукоизоляцией, аналогичная кабине легкового автомобиля.
- Слабая вибрация за счет установки кабины на демфирующих опорах.
- Герметичная кабина с избыточным давлением воздуха внутри и устанавливаемым по заказу кондиционером.
- Сиденье оператора и консоль с подлокотником, позволяющие оператору управлять машиной в удобном для работы положении.

См. стр. 6.

Мощность

Полная:

129 кВт (173 л.с.) при 2 000 об/мин

Полезная:

123 кВт (164 л.с.) при 2 000 об/мин

Эксплуатационная масса

PC220-8MO:

23 200 – 23 700 кг

PC220LC-8MO:

24 300 – 24 900 кг

Вместимость ковша

0,72–1,26 м³

Информационно-коммуникационные технологии

- Большой многоязычный ЖК-дисплей с высокой разрешающей способностью.
- Обеспечение повышенной эффективности работы.
- Наличие системы контроля состояния оборудования (EMMS).

См. стр. 8.

Простота технического обслуживания

- Увеличенный интервал замены масла в двигателе, масляного фильтра двигателя, фильтра гидросистемы.
- Отдельно установленные масляный фильтр двигателя и сливной топливный клапан для удобного доступа.
- Фильтр грубой очистки топлива (с отделителем воды), входящий в стандартную комплектацию.
- Принцип параллельного охлаждения, позволяющий проводить техобслуживание отдельных модулей охлаждения.

См. стр. 9.



ЭКОЛОГИЧНОСТЬ И ЭКОНОМИЧНОСТЬ

Технология Komatsu



Компания Komatsu самостоятельно разрабатывает и производит все основные компоненты, в том числе двигатели, электронное оборудование и компоненты гидравлической системы. Такая «технология Komatsu» в сочетании с отзывами заказчиков позволяет компании Komatsu добиваться больших успехов в развитии технологий. Для достижения высоких уровней производительности и экологичности компания Komatsu разрабатывает основные компоненты своих машин с привлечением средств тотального контроля. Это привело к созданию нового поколения высокопроизводительных и экологически безопасных экскаваторов.

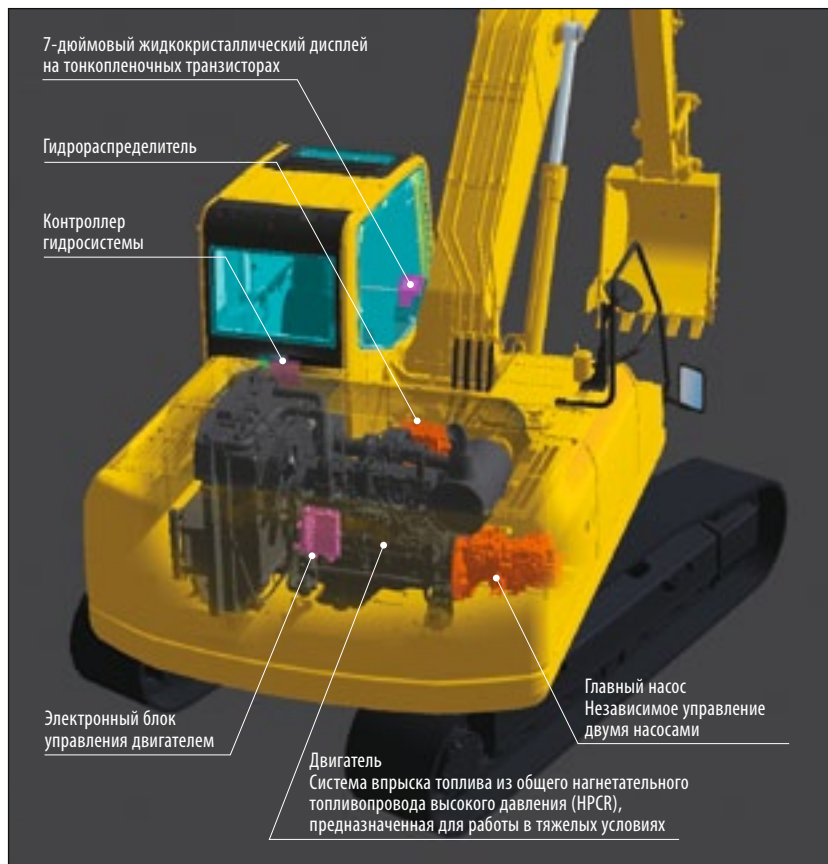

Низкий расход топлива

Новый двигатель SAA6D107E-1, разработанный компанией Komatsu, позволяет значительно снизить выброс оксидов азота за счет точного многоступенчатого впрыска топлива, регулируемого контроллером двигателя. Использование системы впрыска топлива высокого давления, разработанной специально для строительных машин, повышает долговечность двигателя. Используемый на этом экскаваторе высокоэффективный метод согласования работы двигателя и гидросистемы позволяет значительно снизить почасовой расход топлива, а такая функция как экономичный режим работы (E) и наличие ЭКО-указателя обеспечивают работу в энергосберегающем режиме.

Расход топлива снижен на 5%

по сравнению с PC220-8
На основании данных, полученных по системе KOMTRAX, при стандартном режиме работы. Расход топлива зависит от условий эксплуатации.



Малотоксичный двигатель

По сравнению с экскаватором PC220-7 на двигателе Komatsu SAA6D107E-1 выброс оксидов азота снижен на 29%. Двигатель отвечает требованиям нормативов EPA Tier 3 и EU Stage 3A, регламентирующих токсичность отработавших газов.



Низкий уровень шума при работе

Низкий уровень шума обеспечивается за счет использования малозумного двигателя и средств звукоизоляции.

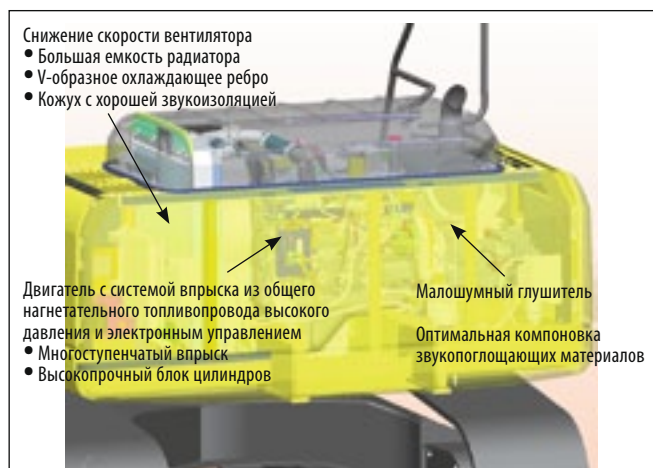

Предупреждение о работе в режиме холостого хода

Во избежание излишнего расхода топлива на блоке системы контроля появляется соответствующее предупреждение, если двигатель работает в режиме холостого хода в течение 5 минут или более.



Выбор рабочих режимов

Экскаватор PC220-8M0 имеет шесть рабочих режимов (P, E, L, B, АТТ/Р и АТТ/Е). Каждый режим обеспечивает соответствие частоты вращения двигателя и производительности насоса условиям применения. Это обуславливает гибкость, при которой эксплуатационные характеристики оборудования соответствуют выполняемой работе.

Рабочий режим	Применение	Преимущество
P	Режим повышенной мощности	<ul style="list-style-type: none"> Максимальная производительность/мощность Малая продолжительность рабочих циклов
E	Экономичный режим	<ul style="list-style-type: none"> Оптимальная продолжительность рабочих циклов Повышенная топливная экономичность
L	Грузоподъемный режим	<ul style="list-style-type: none"> Соответствующая скорость навесного оборудования
B	Режим гидромолота	<ul style="list-style-type: none"> Оптимальные частота вращения двигателя, масла гидросистемы
АТТ/Р	Навесное оборудование Режим повышенной мощности	<ul style="list-style-type: none"> Оптимальная частота вращения двигателя, двухканальный гидравлический контур Режим повышенной мощности
АТТ/Е	Навесное оборудование Экономичный режим	<ul style="list-style-type: none"> Оптимальная частота вращения двигателя, двухканальный гидравлический контур Экономичный режим

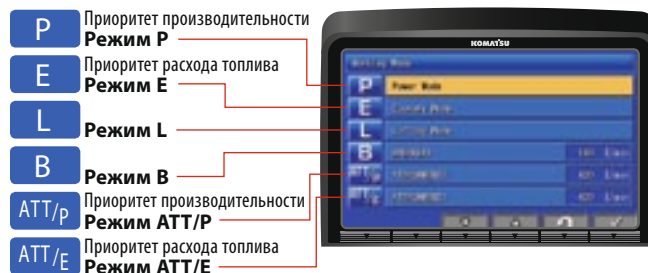

Грузоподъемный режим

При выборе грузоподъемного режима грузоподъемность экскаватора повышается на 7% за счет повышения гидравлического давления.

ЭКО-указатель для работы в энергосберегающем режиме

ЭКО-указатель, легко различимый в правой части многофункционального цветного дисплея, предназначен для экологичного и экономичного ведения работ.

Для работы с пониженным содержанием CO₂ в выхлопных газах и эффективным расходом топлива необходимо удерживать стрелку указателя в зеленом диапазоне.



ЭКО-указатель

РАБОЧЕЕ МЕСТО ОПЕРАТОРА



Кабина с хорошей звукоизоляцией

Кабина новой конструкции имеет повышенную прочность и отлично поглощает шум. Улучшенные средства звукоизоляции и применение двигателя, гидравлического оборудования и кондиционера с пониженным уровнем шума позволяют значительно снизить уровень шума, производимого машиной.

Низкий уровень вибрации за счет установки кабины на демпфирующих опорах

Кабина экскаватора PC220-8M0 установлена на вязкостных демпфирующих опорах с увеличенным рабочим ходом и дополнительной пружиной. Такая новая подвеска кабины в сочетании с основанием повышенной жесткости способствует снижению вибраций сиденья оператора.

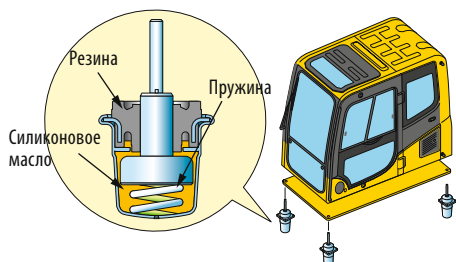

Просторная кабина новой конструкции

В просторной кабине новой конструкции установлено сиденье с наклоняемой спинкой. Высота и продольный наклон сиденья легко регулируются с помощью рычага. Удобное для работы положение подлокотника и консоли можно регулировать. Путем регулировки наклона сиденье с установленным подголовником можно привести в полностью горизонтальное положение.



Герметичная кабина

Устанавливаемый по заказу кондиционер, воздушный фильтр, а также повышенное давление воздуха в кабине предотвращают проникновение наружной пыли внутрь.

Климат-контроль (по дополнительному заказу)

Позволяет легко и с высокой точностью регулировать микроклимат в кабине, используя средства управления на большом ЖК-дисплее. Функция двухуровневого управления воздушными потоками обеспечивает подачу прохладного воздуха к лицу оператора, а теплого воздуха к ногам. Такое оптимальное распределение воздуха позволяет поддерживать комфортные условия работы в кабине в любое время года. Функция дефростера сохраняет прозрачность лобового стекла.

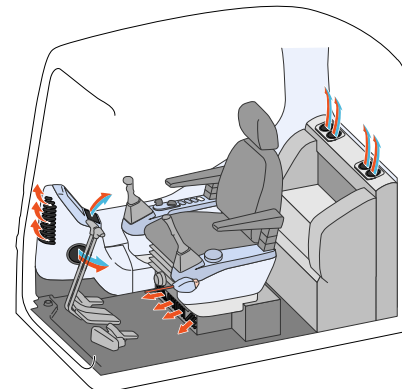

Безопасная конструкция

Кабина ROPS

Машина снабжена кабиной ROPS, отвечающей требованиям ISO 12117-2, в качестве стандартного оборудования для экскаваторов. Кабина ROPS способна поглощать очень высокие ударные нагрузки, что делает ее исключительно долговечной и ударопрочной. Кроме того, она отвечает требованиям стандарта ISO OPG, предъявляемым к верхним ограждениям уровня 1, защищающим от падающих предметов. В сочетании с втягивающимся ремнем безопасности кабина ROPS защищает оператора в случае опрокидывания машины и от падающих предметов.



Противоскользящие настилы

Прочные противоскользящие настилы в течение длительного времени сохраняют свои свойства.



Перегородка между насосным и моторным отсеками

Перегородка между моторным/насосным отсеками препятствует попаданию брызг масла на двигатель при разрыве гидравлического шланга.

Рычаг блокировки

Перекрывает подачу гидравлического давления, исключая случайное перемещение оборудования. Функция запуска из нейтрального положения делает запуск двигателя возможным только при включенном рычаге блокировки.



Большое боковое зеркало заднего вида, заднее и боковое зеркала

Увеличенное левое зеркало и дополнительные заднее и боковое зеркала обеспечивают соответствие экскаватора PC220-8MO новым требованиям ISO, регламентирующим обзорность.

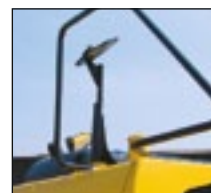

Камера заднего вида (по дополнительному заказу)

Оператор может видеть зону позади машины на цветном дисплее.



Изображение с камеры заднего вида на дисплее

Тепловые ограждения и ограждение вентилятора

Данные ограждения устанавливаются вокруг сильно нагреваемых частей двигателя и привода вентилятора.



ИНФОРМАЦИОННО-КОММУНИКАЦИОННЫЕ ТЕХНОЛОГИИ



Основные клавиши управления

Функциональные клавиши

Клавиши управления кондиционером

Большой многоязычный ЖК-дисплей с высоким разрешением

Большой удобный в использовании цветной ЖК-дисплей с высокой разрешающей способностью обеспечивает безопасность, точность и плавность выполнения рабочих операций. По сравнению с применяемым 7-дюймовым TFT ЖК-дисплеем повысились качество изображения и разрешающая способность. Простые и удобные в применении переключатели. Функциональные клавиши упрощают выполнение многоцелевых операций. Информация на дисплее отображается на 13 языках, включая русский, что позволяет поддерживать работу операторов в различных странах мира.

TFT: на тонкопленочных транзисторах
ЖК: жидкокристаллический дисплей

Индикаторы

- | | |
|--|--|
| 1 Автоматический замедлитель оборотов двигателя | 5 Указатель температуры масла гидросистемы |
| 2 Рабочий режим | 6 Указатель уровня топлива |
| 3 Скорость передвижения | 7 ЭКО-указатель |
| 4 Указатель температуры охлаждающей жидкости двигателя | 8 Указатель расхода топлива |
| | 9 Меню функциональных клавиш |

Основные клавиши управления

- | | |
|---|------------------------------------|
| 1 Автоматический замедлитель оборотов двигателя | 4 Выключатель зуммера |
| 2 Переключатель рабочих режимов | 5 Стеклоочиститель |
| 3 Переключатель скорости передвижения | 6 Стеклоомыватель ветрового стекла |

Обеспечение повышенной эффективности работы

При необходимости на главном экране отображаются рекомендации по переходу в энергосберегающий режим работы. Оператор может использовать меню руководства по экономичному режиму для проверки эксплуатационных данных, данных экономичного режима, данных по среднему расходу топлива и т.д.



Руководство по экономичному режиму



Меню руководства по экономичному режиму

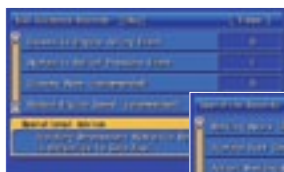

Данные по экономичному режиму

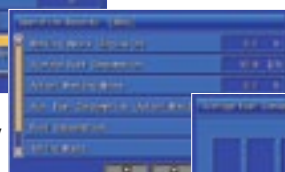

Эксплуатационные данные



Данные по среднему расходу топлива

Система контроля состояния оборудования (EMMS)

Функция контроля

Контроллер осуществляет контроль уровня масла в двигателе, температуры охлаждающей жидкости, степени зарядки аккумуляторной батареи, засорения воздушного фильтра и т.д. При обнаружении неисправности контроллер выводит соответствующую информацию на ЖК-дисплей.



Функция технического обслуживания

При наступлении срока замены масла и фильтров на ЖК-дисплее появляется сообщение о необходимости замены.



Функция сохранения данных о неисправностях

Для эффективной диагностики неисправностей монитор сохраняет в памяти данные о неисправностях.

ТЕХНИЧЕСКОЕ ОБСЛУЖИВАНИЕ

Рядная компоновка охладителей

Поскольку радиатор, последующий охладитель и маслоохладитель расположены параллельно, их легко очищать, снимать и устанавливать. Радиатор, последующий охладитель и маслоохладитель выполнены из алюминия, имеют высокую эффективность охлаждения и легко утилизируются.



Удобный доступ к масляному фильтру двигателя и сливному топливному клапану

Для удобного доступа масляный фильтр двигателя и сливной топливный клапан установлены отдельно.

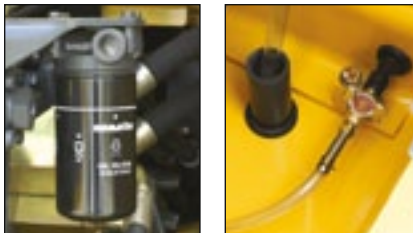

Покатая рама гусеничной тележки

Предотвращает скопление грязи и песка и позволяет легко удалять их.

Газонаполненные упоры капота двигателя

Капот двигателя легко открывается и закрывается при помощи газонаполненных упоров.



Применение экологичного сливного клапана в качестве стандартного оборудования

Предотвращает загрязнение одежды и грунта маслом в результате утечки при замене масла двигателя.

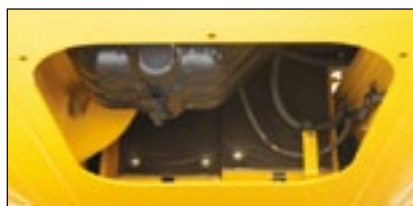

Применение фильтра грубой очистки топлива (с отделителем воды)

Удаляет воду и инородные материалы из топлива во избежание нарушений в работе топливной системы. (Со встроенным топливopодкачивающим насосом)



Масло и фильтр с большим эксплуатационным ресурсом

Используются высокоэффективные фильтрующие материалы и масло с большим эксплуатационным ресурсом. Это увеличивает интервал замены масла и фильтра.

Масло в двигателе и масляный фильтр двигателя	через каждые	500 моточасов
Масло гидросистемы	через каждые	5 000 моточасов
Масляный фильтр гидросистемы	через каждые	1 000 моточасов

Фильтр кондиционера (по дополнительному заказу)

Снятие и установка фильтра кондиционера производятся без инструментов, что облегчает его техническое обслуживание.



Фильтр рециркулирующего воздуха

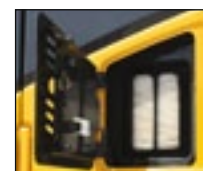

Фильтр наружного воздуха

Моющийся напольный коврик в кабине

Напольный коврик в кабине машины PC220-8M0 легко содержать в чистоте. Напольный коврик с бортами уложен на поверхности, имеющей небольшой уклон и дренажные отверстия для удобного слива.

Топливный бак большой емкости с антикоррозионным покрытием

Большой топливный бак емкостью 400 л. Устойчив к коррозии благодаря эффективной антикоррозионной обработке.



Увеличенный интервал смазки пальцев рабочего оборудования (по дополнительному заказу)

На все пальцы рабочего оборудования, кроме пальцев ковша, по заказу устанавливаются высококачественные втулки VMRC и синтетические регулировочные прокладки, что увеличивает интервал их смазки до 500 моточасов.

ТЕХНИЧЕСКИЕ ХАРАКТЕРИСТИКИ



ДВИГАТЕЛЬ

Модель Komatsu SAA6D107E-1
 Тип с водяным охлаждением, 4-тактный, с прямым впрыском топлива
 Тип всасывания с турбонаддувом и последовательным охлаждением
 Количество цилиндров 6
 Диаметр 107 мм
 Ход поршня 124 мм
 Рабочий объем 6,69 л
 Мощность:
 по SAE J1995 полная: 129 кВт (173 л.с.)
 по ISO 9249 / SAE J1349 полезная: 123 кВт (164 л.с.)
 номинальная частота вращения 2000 об/мин
 Тип привода вентилятора для охлаждения радиатора механический
 Регулятор всережимный, электронный
 Отвечает требованиям нормативов EPA Tier 3 и EU Stage 3A, регламентирующих токсичность отработавших газов



ГИДРОСИСТЕМА

Тип система HydrauMind (Hydraulic Mechanical Intelligence New Design) с закрытым центром, клапанами измерения нагрузки и клапанами компенсации давления
 Количество выбираемых рабочих режимов 6
 Главный насос:
 Тип поршневой, переменной производительности
 Насосы для контуров стрелы, рукояти, ковша, поворотной платформы и передвижения
 Максимальный расход 439 л/мин
 Питание контура управления клапан с автономным понижением давления
 Гидромоторы:
 Передвижения 2 аксиально-поршневых мотора со стояночным тормозом
 Поворотной платформы 1 аксиально-поршневой гидромотор с тормозом удержания платформы
 Давление срабатывания разгрузочного клапана
 Контур рабочего оборудования 37,3 МПа (380 кгс/см²)
 Контур передвижения 37,3 МПа (380 кгс/см²)
 Контур поворота платформы 28,9 МПа (295 кгс/см²)
 Управляющий контур 3,2 МПа (33 кгс/см²)
 Гидроцилиндры:
 (Количество цилиндров – внутренний диаметр × ход поршня × диаметр штока)
 Стрела 2 – 130 мм × 1335 мм × 90 мм
 Рукоять 1 – 145 мм × 1635 мм × 100 мм
 Ковш для рукояти 2,5 м и 3,05 м 1 – 130 мм × 1020 мм × 90 мм
 для рукояти 2,0 м 1 – 140 мм × 1009 мм × 100 мм



ПРИВОДЫ И ТОРМОЗА

Органы рулевого управления два рычага с педалями
 Привод гидростатический
 Максимальное тяговое усилие 202 кН (20 570 кг)
 Преодолеваемый подъем 70%, 35°
 Максимальная скорость передвижения: верхний диапазон 5,5 км/ч (Автоматическое переключение) средний диапазон 4,2 км/ч (Автоматическое переключение) нижний диапазон 3,1 км/ч
 Рабочий тормоз гидравлическая блокировка
 Стояночный тормоз механический дисковый тормоз



СИСТЕМА ПОВОРОТА ПЛАТФОРМЫ

Привод гидростатический
 Редуктор поворота платформы планетарная передача
 Смазка поворотного круга заложенная
 Рабочий тормоз гидравлическая блокировка
 Тормоз удержания/стопорения платформы механический дисковый тормоз
 Скорость поворота платформы 11,7 об/мин



ХОДОВАЯ ЧАСТЬ

Центральная рама Х-образная рама
 Рама гусеничной тележки коробчатого сечения
 Тип гусеницы герметичная
 Регулятор натяжения гусеницы гидравлический
 Количество башмаков (с каждой стороны):
 PC220-8M0 47
 PC220LC-8M0 51
 Количество поддерживающих катков 2 с каждой стороны
 Количество опорных катков (с каждой стороны):
 PC220-8M0 8
 PC220LC-8M0 10



ОХЛАЖДАЮЩАЯ ЖИДКОСТЬ И СМАЗОЧНЫЕ МАТЕРИАЛЫ. ЗАПРАВОЧНЫЕ ЕМКОСТИ

Топливный бак 400 л
 Охлаждающая жидкость 19,9 л
 Двигатель 23,1 л
 Бортовой редуктор (с каждой стороны) 5,0 л
 Механизм поворота платформы 7,2 л
 Гидробак 135 л



ЭКСПЛУАТАЦИОННАЯ МАССА (ПРИБЛИЗИТЕЛЬНО)

Эксплуатационная масса с учетом односекционной стрелы 5 850 мм, рукояти 3 045 мм, ковша вместимостью 1,00 м³ (с «шапкой» по SAE), номинальных объемов смазочных материалов, охлаждающей жидкости, полностью заправленного топливного бака, оператора и стандартного оборудования.

	PC200-8M0		PC200LC-8M0	
	Эксплуатационная масса	Давление на грунт	Эксплуатационная масса	Давление на грунт
Башмаки				
600 мм	23 200 кг	51,0 кПа 0,52 кг/см ²	24 300 кг	48,0 кПа 0,49 кг/см ²
700 мм	23 400 кг	44,1 кПа 0,45 кг/см ²	24 600 кг	42,1 кПа 0,43 кг/см ²
800 мм	23 700 кг	39,2 кПа 0,40 кг/см ²	24 900 кг	37,2 кПа 0,38 кг/см ²



РАЗМЕРЫ

	Длина рукояти	2 000 мм	2 500 мм	3 045 мм
A	Габаритная длина	9 865 мм	9 960 мм	9 885 мм
B	Опорная длина (в транспортном положении): PC220-8M0 PC220LC-8M0	6 470 мм 6 660 мм	5 920 мм 6 115 мм	5 190 мм 5 390 мм
C	Габаритная высота (до верхней точки стрелы)	3 220 мм	3 295 мм	3 185 мм

	Модель	PC220-8M0	PC220LC-8M0
D	Габаритная ширина	2 980 мм	3 280 мм
E	Габаритная высота (до верха кабины)	3 055 мм	3 055 мм
F	Дорожный просвет под противовесом	1 100 мм	1 100 мм
G	Дорожный просвет (минимальный)	440 мм	440 мм
H	Радиус поворота хвостовой части платформы	2 940 мм	2 940 мм
I	База гусеничного хода	3 460 мм	3 845 мм
J	Длина гусеничного хода	4 260 мм	4 640 мм
K	Колея гусеничного хода	2 380 мм	2 580 мм
L	Ширина гусеничного хода	2 980 мм	3 280 мм
M	Ширина башмака	600 мм	700 мм
N	Высота грунтозацепа	26 мм	26 мм
O	Высота по кабине машины	2 100 мм	2 110 мм
P	Ширина по кабине машины	2 710 мм	2 710 мм
Q	Расстояние от центра вращения до заднего края платформы	2 905 мм	2 905 мм

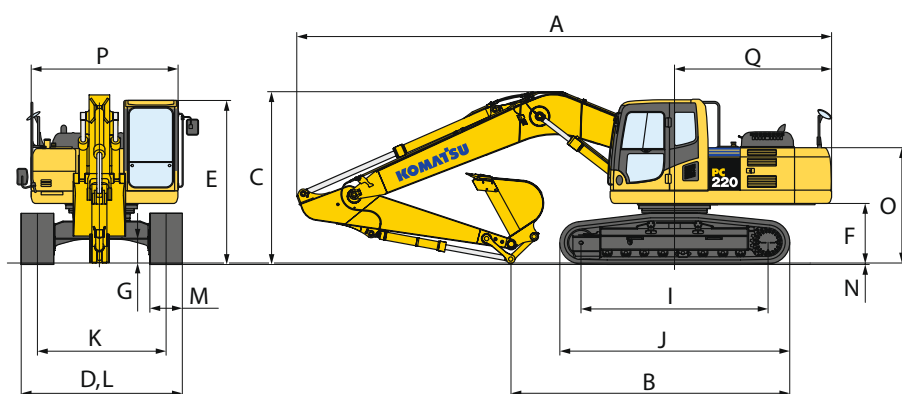
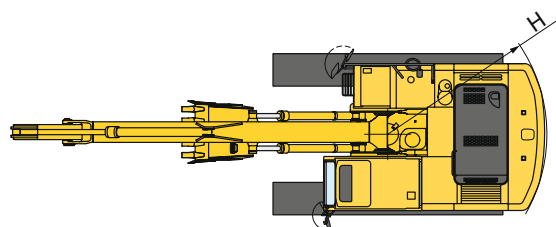

ВАРИАНТЫ СОЧЕТАНИЯ КОВША, РУКОЯТИ И СТРЕЛЫ

Вместимость ковша (с «шапкой»)		Ширина		Масса		Кол-во зубьев	Длина рукояти		
SAE, PCSA	CECE	Без боковых зубьев	С боковыми зубьями	С боковыми зубьями	1,84 м		2,41 м	2,93 м	
0,72 м³	0,65 м³	900 мм	1 005 мм	658 кг	3	○	○	○	
1,00 м³	0,90 м³	1 155 мм	1 260 мм	734 кг	4	○	○	○	
1,14 м³	1,00 м³	1 300 мм	1 405 мм	793 кг	5	○	□	□	
1,26 м³	1,10 м³	1 400 мм	1 505 мм	845 кг	5	○	□	●	

○: Работа в обычном режиме с плотностью грунта до 1,8 т/м³

□: Работа в обычном режиме с плотностью грунта до 1,5 т/м³

●: Работа в облегченном режиме с плотностью грунта до 1,2 т/м³

PC220-8MO ГИДРАВЛИЧЕСКИЙ ЭКСКАВАТОР



РАБОЧАЯ ЗОНА

	Рукоять	2 000 мм	2 500 мм	3 045 мм
A	Макс. высота резания грунта	9 665 мм	9 790 мм	10 000 мм
B	Макс. высота разгрузки	6 715 мм	6 860 мм	7 035 мм
C	Макс. глубина резания грунта	5 825 мм	6 320 мм	6 920 мм
D	Макс. глубина вертикальной стенки котлована	4 750 мм	5 130 мм	6 010 мм
E	Макс. глубина резания грунта котлована с плоским дном длиной 8 футов	5 585 мм	6 100 мм	6 700 мм
F	Макс. радиус резания грунта	9 270 мм	9 670 мм	10 180 мм
G	Макс. радиус резания грунта на уровне опоры	9 070 мм	9 480 мм	10 020 мм
H	Мин. радиус поворота	3 300 мм	3 320 мм	3 450 мм
По SAE	Усилие резания ковшом при макс. мощности	176 кН 17 900 кг	152 кН 15 500 кг	152 кН 15 500 кг
	Усилие резания рукоятью при макс. мощности	155 кН 15 800 кг	142 кН 14 500 кг	119 кН 12 100 кг
По ISO	Усилие резания ковшом при макс. мощности	197 кН 20 100 кг	172 кН 17 500 кг	172 кН 17 500 кг
	Усилие резания рукоятью при макс. мощности	161 кН 16 400 кг	148 кН 15 100 кг	129 кН 13 200 кг

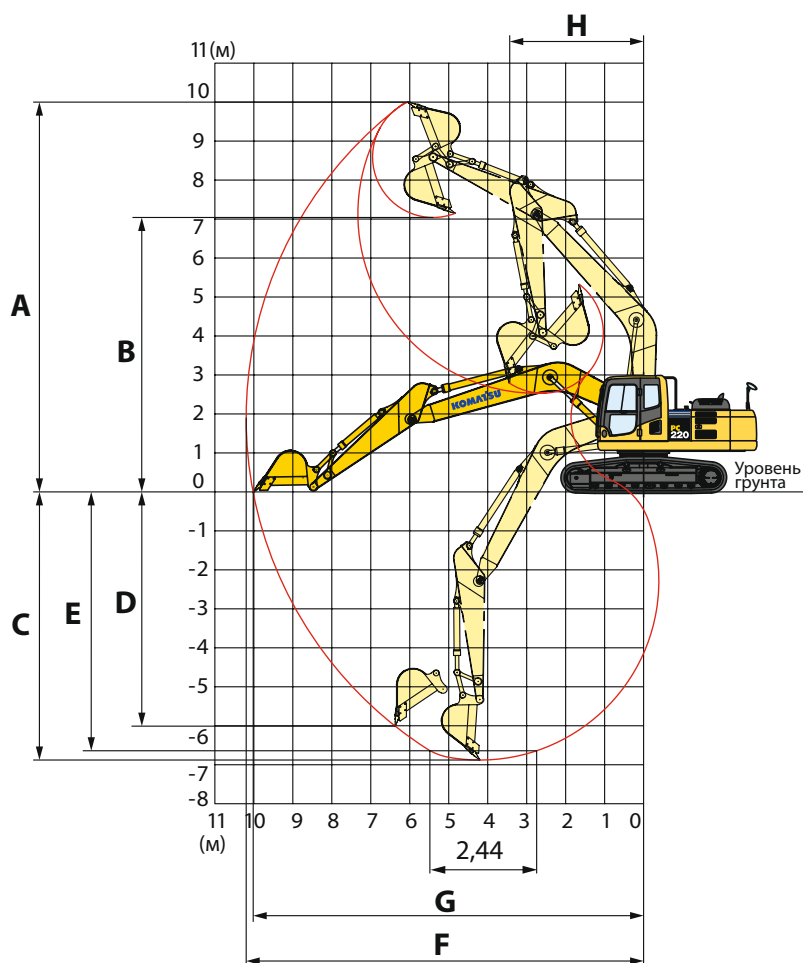



ГРУЗОПОДЪЕМНОСТЬ В РЕЖИМЕ ПОДЪЕМА

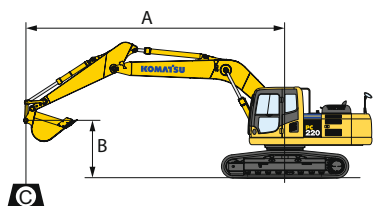

- A: Вылет от центра вращения
- B: Высота подвески ковша
- C: Грузоподъемность
- Cf: Номинальное значение при фронтальном расположении груза
- Cs: Номинальное значение при боковом расположении груза
- ☉: Номинальное значение при максимальном вылете

- Условия:
- Односекционная стрела длиной 5850 мм
 - Ковш вместимостью 1,0 м³ с «шапкой» по SAE
 - Ширина башмака:
 - PC220-8M0 600 мм с тремя грунтозацепами

PC220-8M0		Ручка: 2000 мм		Ковш: 1,0 м ³ (с «шапкой» по SAE)				Башмак: 600 мм с тремя грунтозацепами					
B	A	☉ МАКС.		7,5 м		6,0 м		4,5 м		3,0 м		1,5 м	
		Cf	Cs	Cf	Cs	Cf	Cs	Cf	Cs	Cf	Cs	Cf	Cs
7,5 м		*5 400 кг	*5 400 кг										
6,0 м		*5 150 кг	4 200 кг			*5 750 кг	5 300 кг						
4,5 м		5 000 кг	3 400 кг	5 000 кг	3 400 кг	*6 500 кг	5 050 кг	*7 950 кг	*7 950 кг	*11 200 кг	*11 200 кг		
3,0 м		4 500 кг	3 050 кг	4 900 кг	3 300 кг	7 100 кг	4 800 кг	*10 950 кг	7 500 кг				
1,5 м		4 350 кг	2 900 кг	4 750 кг	3 150 кг	6 800 кг	4 500 кг	10 850 кг	6 950 кг				
0 м		4 500 кг	2 950 кг	4 650 кг	3 050 кг	6 600 кг	4 350 кг	10 600 кг	6 750 кг				
-1,5 м		5 000 кг	3 300 кг			6 550 кг	4 300 кг	10 650 кг	6 750 кг	*8 900 кг	*8 900 кг		
-3,0 м		6 350 кг	4 200 кг			6 700 кг	4 400 кг	10 800 кг	6 900 кг	*16 650 кг	13 950 кг		
-4,5 м		*8 950 кг	6 850 кг					*9 550 кг	7 200 кг				

PC220-8M0		Ручка: 2500 мм		Ковш: 1,0 м ³ (с «шапкой» по SAE)				Башмак: 600 мм с тремя грунтозацепами					
B	A	☉ МАКС.		7,5 м		6,0 м		4,5 м		3,0 м		1,5 м	
		Cf	Cs	Cf	Cs	Cf	Cs	Cf	Cs	Cf	Cs	Cf	Cs
7,5 м		*5 300 кг	*5 300 кг			*5 250 кг	*5 250 кг						
6,0 м		*5 100 кг	3 900 кг			*5 200 кг	*5 200 кг						
4,5 м		4 700 кг	3 200 кг	5 150 кг	3 500 кг	*6 000 кг	5 200 кг	*7 100 кг	*7 100 кг				
3,0 м		4 250 кг	2 850 кг	5 000 кг	3 350 кг	7 200 кг	4 900 кг	*9 900 кг	7 750 кг				
1,5 м		4 100 кг	2 750 кг	4 800 кг	3 200 кг	6 900 кг	4 600 кг	11 050 кг	7 100 кг				
0 м		4 200 кг	2 750 кг	4 700 кг	3 100 кг	6 700 кг	4 400 кг	10 700 кг	6 800 кг				
-1,5 м		4 600 кг	3 050 кг	4 650 кг	3 050 кг	6 600 кг	4 300 кг	10 600 кг	6 700 кг	*10 100 кг	*10 100 кг	*8 950 кг	*8 950 кг
-3,0 м		5 650 кг	3 700 кг			6 650 кг	4 350 кг	10 750 кг	6 850 кг	*17 950 кг	13 900 кг	*10 050 кг	*10 050 кг
-4,5 м		8 500 кг	5 600 кг					*10 700 кг	7 100 кг	*15 150 кг	14 150 кг		

PC220-8M0		Ручка: 3045 мм		Ковш: 1,0 м ³ (с «шапкой» по SAE)				Башмак: 600 мм с тремя грунтозацепами					
B	A	☉ МАКС.		7,5 м		6,0 м		4,5 м		3,0 м		1,5 м	
		Cf	Cs	Cf	Cs	Cf	Cs	Cf	Cs	Cf	Cs	Cf	Cs
7,5 м		*3 350 кг	*3 350 кг			*4 350 кг	*4 350 кг						
6,0 м		*3 200 кг	*3 200 кг	*4 700 кг	3 650 кг	*4 450 кг	*4 450 кг						
4,5 м		*3 250 кг	2 750 кг	*5 050 кг	3 550 кг	*5 300 кг	5 300 кг						
3,0 м		*3 400 кг	2 500 кг	5 000 кг	3 350 кг	*6 600 кг	4 950 кг	*8 700 кг	7 900 кг	*11 950 кг	*11 950 кг		
1,5 м		3 600 кг	2 350 кг	4 800 кг	3 200 кг	6 950 кг	4 600 кг	*10 950 кг	7 200 кг	*6 750 кг	*6 750 кг		
0 м		3 650 кг	2 400 кг	4 650 кг	3 050 кг	6 650 кг	4 350 кг	10 650 кг	6 750 кг	*8 250 кг	*8 250 кг		
-1,5 м		4 000 кг	2 600 кг	4 550 кг	3 000 кг	6 500 кг	4 200 кг	10 500 кг	6 600 кг	*9 850 кг	*9 850 кг	*7 650 кг	*7 650 кг
-3,0 м		4 700 кг	3 100 кг	4 600 кг	3 000 кг	6 500 кг	4 200 кг	10 550 кг	6 650 кг	*17 800 кг	13 550 кг	*10 600 кг	*10 600 кг
-4,5 м		6 450 кг	4 250 кг			6 700 кг	4 400 кг	10 800 кг	6 900 кг	*16 550 кг	14 000 кг		

* Значение нагрузки ограничивается скорее усилием, развиваемым гидросистемой, чем устойчивостью машины. Номинальные значения грузоподъемности основываются на стандарте SAE № J1097. Номинальные значения нагрузки не превышают 87 % грузоподъемности, создаваемой гидросистемой, или 75 % опрокидывающей нагрузки.

PC220-8MO ГИДРАВЛИЧЕСКИЙ ЭКСКАВАТОР



ГРУЗОПОДЪЕМНОСТЬ В РЕЖИМЕ ПОДЪЕМА

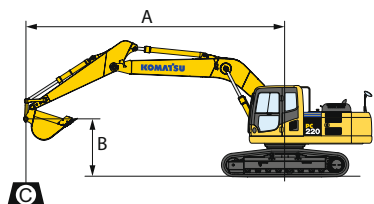

- A: Вылет от центра вращения
 B: Высота подвески ковша
 C: Грузоподъемность
 Cf: Номинальное значение при фронтальном расположении груза
 Cs: Номинальное значение при боковом расположении груза
 *C: Номинальное значение при максимальном вылете

- Условия:
 • Односекционная стрела длиной 5 850 мм
 • Ковш вместимостью 1,0 м³ с «шапкой» по SAE
 • Ширина башмака:
 – PC220LC-8MO 700 мм с тремя грунтозацепами

PC220LC-8MO		Ручеять: 2 000 мм		Ковш: 1,0 м ³ (с «шапкой» по SAE)				Башмак: 700 мм с тремя грунтозацепами					
B	A	* МАКС.		7,5 м		6,0 м		4,5 м		3,0 м		1,5 м	
		Cf	Cs	Cf	Cs	Cf	Cs	Cf	Cs	Cf	Cs	Cf	Cs
7,5 м		*5 400 кг	*5 400 кг										
6,0 м		*5 150 кг	4 850 кг			*5 750 кг	*5 750 кг						
4,5 м		*5 200 кг	3 950 кг	*6 000 кг	3 950 кг	*6 500 кг	5 850 кг	*7 950 кг	*7 950 кг	*11 200 кг	*11 200 кг		
3,0 м		*5 500 кг	3 550 кг	6 000 кг	3 850 кг	*7 650 кг	5 550 кг	*10 950 кг	8 700 кг				
1,5 м		5 350 кг	3 400 кг	5 850 кг	3 700 кг	8 400 кг	5 300 кг	*12 200 кг	8 150 кг				
0 м		5 500 кг	3 500 кг	5 750 кг	3 600 кг	8 200 кг	5 100 кг	*13 050 кг	7 900 кг				
-1,5 м		6 150 кг	3 900 кг			8 150 кг	5 050 кг	*13 000 кг	7 950 кг	*8 900 кг	*8 900 кг		
-3,0 м		7 800 кг	4 900 кг			8 250 кг	5 150 кг	*12 100 кг	8 100 кг	*16 650 кг	*16 650 кг		
-4,5 м		*8 950 кг	8 000 кг					*9 550 кг	8 400 кг				

PC220LC-8MO		Ручеять: 2 500 мм		Ковш: 1,0 м ³ (с «шапкой» по SAE)				Башмак: 700 мм с тремя грунтозацепами					
B	A	* МАКС.		7,5 м		6,0 м		4,5 м		3,0 м		1,5 м	
		Cf	Cs	Cf	Cs	Cf	Cs	Cf	Cs	Cf	Cs	Cf	Cs
7,5 м		*5 300 кг	*5 300 кг			*5 250 кг	*5 250 кг						
6,0 м		*5 100 кг	4 450 кг			*5 200 кг	*5 200 кг						
4,5 м		*5 200 кг	3 700 кг	*5 600 кг	4 100 кг	*6 000 кг	6 000 кг	*7 100 кг	*7 100 кг				
3,0 м		5 200 кг	3 350 кг	6 050 кг	3 900 кг	*7 250 кг	5 650 кг	*9 900 кг	8 950 кг				
1,5 м		5 000 кг	3 200 кг	5 900 кг	3 750 кг	8 450 кг	5 350 кг	*12 200 кг	8 300 кг				
0 м		5 150 кг	3 250 кг	5 800 кг	3 650 кг	8 250 кг	5 150 кг	*13 050 кг	7 950 кг				
-1,5 м		5 700 кг	3 600 кг	5 750 кг	3 600 кг	8 150 кг	5 050 кг	*13 100 кг	7 900 кг	*10 100 кг	*10 100 кг	*8 950 кг	*8 950 кг
-3,0 м		6 950 кг	4 350 кг			8 200 кг	5 100 кг	*12 550 кг	8 000 кг	*17 950 кг	*16 450 кг	*10 050 кг	*10 050 кг
-4,5 м		*8 800 кг	6 500 кг					*10 700 кг	8 300 кг	*15 150 кг	*15 150 кг		

PC220LC-8MO		Ручеять: 3 045 мм		Ковш: 1,0 м ³ (с «шапкой» по SAE)				Башмак: 700 мм с тремя грунтозацепами					
B	A	* МАКС.		7,5 м		6,0 м		4,5 м		3,0 м		1,5 м	
		Cf	Cs	Cf	Cs	Cf	Cs	Cf	Cs	Cf	Cs	Cf	Cs
7,5 м		*3 350 кг	*3 350 кг			*4 350 кг	*4 350 кг						
6,0 м		*3 200 кг	*3 200 кг	*4 700 кг	4 200 кг	*4 450 кг	*4 450 кг						
4,5 м		*3 250 кг	3 250 кг	*5 050 кг	4 100 кг	*5 300 кг	*5 300 кг						
3,0 м		*3 400 кг	2 900 кг	*5 650 кг	3 900 кг	*6 600 кг	5 700 кг	*8 700 кг	*8 700 кг	*11 950 кг	*11 950 кг		
1,5 м		*3 750 кг	2 800 кг	5 900 кг	3 750 кг	*7 900 кг	5 350 кг	*11 300 кг	8 400 кг	*6 750 кг	*6 750 кг		
0 м		*4 250 кг	2 850 кг	5 750 кг	3 600 кг	8 250 кг	5 100 кг	*12 650 кг	7 950 кг	*8 250 кг	*8 250 кг		
-1,5 м		4 950 кг	3 100 кг	5 650 кг	3 550 кг	8 050 кг	4 950 кг	*12 950 кг	7 800 кг	*9 850 кг	*9 850 кг	*7 650 кг	*7 650 кг
-3,0 м		5 800 кг	3 650 кг	5 700 кг	3 550 кг	8 050 кг	5 000 кг	*12 750 кг	7 850 кг	*17 800 кг	16 250 кг	*10 600 кг	*10 600 кг
-4,5 м		*7 900 кг	5 000 кг			*8 200 кг	5 150 кг	*11 550 кг	8 100 кг	*16 550 кг	*16 550 кг		

* Значение нагрузки ограничивается скорее усилием, развиваемым гидросистемой, чем устойчивостью машины. Номинальные значения грузоподъемности основываются на стандарте SAE № J1097. Номинальные значения нагрузки не превышают 87 % грузоподъемности, создаваемой гидросистемой, или 75 % опрокидывающей нагрузки.



СТАНДАРТНОЕ ОБОРУДОВАНИЕ

ДВИГАТЕЛЬ:

- Автоматическая система прогрева двигателя
- Воздушный фильтр сухого типа с двойным фильтрующим элементом
- Двигатель Komatsu SAA6D107E-1
- Система защиты двигателя от перегрева
- Радиатор и маслоохладитель с пылезащитной сеткой
- Приточный вентилятор

ЭЛЕКТРООБОРУДОВАНИЕ:

- Устройство автоматического замедления
- Генератор, 24 D/35 A
- Аккумуляторные батареи, 2 × 12 В/110 А·ч
- Стартер, 24 В/4,5 кВт
- Рабочая фара, 2 (на стреле и с правой стороны)

ГИДРАВЛИЧЕСКАЯ СИСТЕМА:

- Клапан удержания стрелы
- Система максимального повышения мощности
- Гидравлическая система управления с клапаном PPC
- Система выбора рабочего режима

ОГРАЖДЕНИЯ И КРЫШКИ:

- Защитное ограждение вентилятора
- Защитное направляющее ограждение гусеницы, центральная секция

ХОДОВАЯ ЧАСТЬ:

- Гидравлические регуляторы натяжения гусениц (с каждой стороны)
- Опорный каток
 - PC220-8MO, 8 с каждой стороны
 - PC220LC-8MO, 10 с каждой стороны
- Башмак гусеницы
 - PC220-8MO, 600 мм с тремя грунтозацепами
 - PC220LC-8MO, 700 мм с тремя грунтозацепами

РАБОЧИЕ УСЛОВИЯ ОПЕРАТОРА:

- Система контроля состояния оборудования (EMMS)
- Многофункциональный цветной дисплей
- Зеркала заднего вида (правое, левое, заднее, боковое)
- Кабина ROPS (по ISO 12117-2)

ПРОЧЕЕ ОБОРУДОВАНИЕ:

- Противовес
- Электрический звуковой сигнал
- Задний отражатель
- Сигнал предупреждения о передвижении
- Противоскользкие настилы



ОБОРУДОВАНИЕ, УСТАНОВЛИВАЕМОЕ ПО ЗАКАЗУ

ДВИГАТЕЛЬ:

- Дополнительная система фильтрации для топлива низкого качества (отделитель воды)
- Предварительный очиститель воздуха
- Фильтр грубой очистки топлива с большой пропускной способностью

ЭЛЕКТРООБОРУДОВАНИЕ:

- Генератор, 24 В/60 А
- Аккумуляторные батареи большой емкости
- Рабочие фары
 - 2 на кабине
 - 1 на противовесе

ГИДРАВЛИЧЕСКАЯ СИСТЕМА:

- Увеличенные интервалы смазки втулок рабочего оборудования (500 моточасов)
- Дополнительный клапан

ХОДОВАЯ ЧАСТЬ:

- Башмаки с тремя грунтозацепами
 - PC220-8MO, 700 мм, 800 мм
 - PC220LC-8MO 600 мм, 800 мм, 900 мм
- Защитные щитки опорных катков (на всю длину)
- Нижний щиток рамы гусеничной тележки

РАБОЧИЕ УСЛОВИЯ ОПЕРАТОРА:

- Кондиционер с дефростером
- Верхнее ограждение с болтовым креплением [Защитное ограждение оператора (OPG) уровня 2]
- Принадлежности кабины
 - Козырек на ветровом стекле
 - Противосолнечный козырек
- Переднее ограждение кабины
 - Ограждение на полную высоту
 - Ограждение на половину высоту
- Нагреватель с дефростером
- Камера заднего вида
- Ремень безопасности, втягивающийся
- Подвеска сиденья

РАБОЧЕЕ ОБОРУДОВАНИЕ:

- Рукояти
 - Рукоять 2 000 мм в сборе
 - Рукоять 2 500 мм в сборе
 - Рукоять 3 045 мм в сборе
- Стрела 5 850 мм



КОВШ СПЕЦИАЛЬНОГО НАЗНАЧЕНИЯ

- **Ковш для очистки канав**
 - Вместимость
 - с «шапкой» по SAE 0,80 м³
 - с «шапкой» по CECE 0,70 м³
 - Ширина 1 800 мм
- **Ковш для отделки откосов** для зачистки откосов насыпей
 - Вместимость
 - с «шапкой» по SAE 0,40 м³
 - с «шапкой» по CECE 0,35 м³
 - Ширина 2 000 мм

- **Трапециевидный ковш** идеально подходит для прокладки траншей и дренажных работ
 - Вместимость
 - с «шапкой» по SAE 0,7 м³
 - с «шапкой» по CECE 0,5 м³

- **Ковш с рыхлителем** для твердых и скальных пород
 - Вместимость
 - с «шапкой» по SAE 0,62 м³
 - с «шапкой» по CECE 0,56 м³
 - Ширина 990 мм

- **Однозубый рыхлитель и трехзубый рыхлитель** рекомендуется использовать для вскрытия и дробления скальных пород, резания твердого грунта, снятия дорожного покрытия и т.п.

KOMATSU®